

KEYBOARD DIGITAL

PSR-F52



PANDUAN UNTUK PEMILIK

Sebelum menggunakan instrumen, pastikan membaca "TINDAKAN PENCEGAHAN" di halaman 3–4.

TINDAKAN PENCEGAHAN	3
Aksesori yang Disertakan	5
Song Book (Buku Lagu) (Materi Online)	5
Kebutuhan Daya	5
Pengoperasian Dasar	6
Voice/Lagu/Style	8
Fungsi	9
Pemecahan Masalah	10
Spesifikasi	10
Daftar Voice/Drum Kit/Style/Lagu	11
Bagan Chord Cerdas	16
Membaca Notasi Musik	17

TINDAKAN PENCEGAHAN

HARAP BACA DENGAN CERMAT SEBELUM MELANJUTKAN

Simpan panduan ini di tempat yang aman dan mudah dijangkau untuk referensi Anda di lain waktu.

Untuk adaptor AC

PERINGATAN

- Adaptor AC ini dirancang khusus untuk digunakan dengan instrumen elektronik Yamaha. Jangan gunakan untuk tujuan lain.
- Penggunaan di dalam ruangan saja. Jangan gunakan di tempat yang basah.

PERHATIAN

- Saat menyiapkan, pastikan stopkontak AC mudah dijangkau. Jika terjadi masalah atau kegagalan fungsi, segera matikan sakelar daya instrumen dan cabut adaptor AC dari stopkontak. Apabila adaptor AC disambungkan ke stopkontak AC, ingat bahwa listrik mengalir pada level minimum, meskipun sakelar daya dimatikan. Jika Anda tidak menggunakan instrumen dalam waktu lama, pastikan kabel daya dari stopkontak AC sudah dicabut.

Untuk instrumen

PERINGATAN

Selalu ikuti tindakan pencegahan dasar yang tercantum di bawah ini untuk menghindari kemungkinan cedera serius atau bahkan kematian akibat sengatan listrik, korsleting, kerusakan, kebakaran, atau bahaya lainnya. Tindakan pencegahan ini termasuk, namun tidak terbatas pada, hal berikut:

Catu daya/adaptor AC

- Jangan letakkan kabel listrik di dekat sumber panas seperti pemanas atau radiator. Selain itu, jangan terlalu membengkokkan atau merusak kabel, atau meletakkan benda berat di atasnya.
- Gunakan hanya tegangan yang dinyatakan sesuai untuk instrumen. Tegangan yang diperlukan tercetak di pelat nama instrumen.
- Gunakan hanya adaptor khusus (halaman 10). Menggunakan adaptor yang salah dapat menyebabkan kerusakan pada instrumen atau panas berlebih.
- Periksa steker listrik secara berkala dan bersihkan kotoran atau debu yang mungkin menumpuk di atasnya.

Jangan dibuka

- Instrumen ini tidak berisi komponen yang dapat diperbaiki pengguna. Jangan membuka instrumen atau mencoba membongkar atau memodifikasi komponen internal dengan cara apa pun. Jika tidak berfungsi, segera hentikan penggunaan dan minta personel servis Yamaha yang berkualifikasi untuk memeriksanya.

Peringatan air

- Jangan biarkan instrumen terkena hujan, menggunakannya dekat air, atau dalam kondisi lembap atau basah, atau meletakkan wadah (seperti vas bunga, botol, atau gelas) berisi cairan yang dapat tumpah dan masuk ke celah yang ada. Jika ada cairan seperti air yang merembes ke dalam instrumen, segera matikan dan cabut stekernya dari stopkontak AC. Kemudian minta petugas servis yang berkompoten di Yamaha untuk memeriksanya.
- Jangan pernah mencolokkan atau melepas steker listrik dengan tangan basah.

Peringatan kebakaran

- Jangan letakkan benda yang terbakar, seperti lilin, di atas unit. Benda yang terbakar bisa jatuh dan menyebabkan kebakaran.

Pengaruh pada perangkat elektromedis

- Daya magnet dapat memengaruhi perangkat elektromedis.
 - Jangan gunakan produk ini dekat perangkat medis atau di dalam area yang melarang penggunaan gelombang radio.
 - Jangan gunakan produk ini dalam jarak 15cm dari orang yang menggunakan implan pemacu jantung atau defibrilator.

Baterai

- Ikuti tindakan pencegahan di bawah ini. Apabila tidak dilakukan, dapat menyebabkan ledakan, kebakaran, panas berlebih, atau kebocoran cairan baterai.
 - Jangan merusak atau membongkar baterai.
 - Jangan membuang baterai ke dalam api.
 - Jangan letakkan baterai di tempat bersuhu tinggi, seperti paparan sinar matahari atau api secara langsung.
 - Jangan mencoba mengisi ulang baterai yang tidak dirancang untuk diisi.
 - Jauhkan baterai dari benda logam seperti kalung, jepit rambut, koin, dan kunci.
 - Gunakan hanya jenis baterai khusus (halaman 10).
 - Gunakan baterai baru, yang memiliki jenis serta model yang sama, dan dibuat oleh pabrikan yang sama.
 - Selalu pastikan semua baterai dipasang sesuai dengan tanda polaritas +/-.
 - Keluarkan baterai dari instrumen jika baterai habis atau jika instrumen tidak akan digunakan dalam waktu lama.
 - Saat menggunakan baterai Ni-MH, ikuti petunjuk yang disertakan dengan baterai. Gunakan hanya perangkat pengisi daya khusus saat mengisi daya.
- Jauhkan baterai dari jangkauan anak-anak agar tidak tertelan.
- Jika baterai bocor, hindari kontak dengan cairan kebocorannya. Jika cairan baterai mengenai mata, mulut, atau kulit Anda, segera cuci dengan air dan hubungi dokter. Cairan baterai bersifat korosif dan dapat menyebabkan hilangnya penglihatan atau luka bakar kimiawi.

Jika Anda mendapati hal yang tidak biasa

- Jika salah satu masalah berikut terjadi, segera matikan sakelar daya dan cabut steker listrik dari stopkontak. (Jika Anda menggunakan baterai, keluarkan semua baterai dari instrumen.) Kemudian minta petugas servis Yamaha untuk memeriksa perangkat.
 - Kabel atau steker listrik robek atau rusak.
 - Kabel mengeluarkan bau atau asap yang tidak biasa.
 - Instrumen terkena benda jatuh.
 - Suara tiba-tiba hilang selama penggunaan instrumen.
 - Jika instrumen mengalami keretakan atau kerusakan.

PERHATIAN

Ikuti selalu tindakan pencegahan dasar yang tercantum di bawah ini untuk menghindari kemungkinan cedera fisik bagi Anda atau orang lain, atau kerusakan pada instrumen atau properti lainnya. Tindakan pencegahan ini termasuk, namun tidak terbatas pada, hal berikut:

Catu daya/adaptor AC

- Jangan sambungkan instrumen ke stopkontak listrik menggunakan multiple connector. Apabila dilakukan, dapat mengakibatkan kualitas suara yang lebih rendah, atau mungkin menyebabkan panas berlebih pada stopkontak.
- Saat melepas steker listrik dari instrumen atau stopkontak, selalu pegang steker dan bukan kabelnya. Kabel dapat rusak jika ditarik.
- Cabut steker listrik dari stopkontak jika instrumen tidak akan digunakan dalam waktu lama, atau selama badai petir.

Lokasi

- Jangan tempatkan instrumen di posisi yang tidak stabil agar tidak terjatuh.
- Sebelum memindahkan instrumen, lepaskan semua kabel yang terhubung, untuk mencegah kerusakan pada kabel atau tersandung.
- Saat menyiapkan produk, pastikan stopkontak AC yang Anda gunakan mudah dijangkau. Jika terjadi masalah atau kegagalan fungsi, segera matikan sakelar daya dan cabut steker dari stopkontak. Meskipun saklar daya dimatikan, listrik masih mengalir ke produk pada level minimum. Jika Anda tidak menggunakan produk dalam waktu lama, pastikan mencabut kabel daya dari stopkontak AC.
- Gunakan hanya dudukan yang dinyatakan sesuai untuk instrumen. Saat memasangnya, gunakan hanya sekrup yang disediakan. Apabila tidak dilakukan, hal tersebut dapat mengakibatkan kerusakan komponen internal atau instrumen jatuh.

Yamaha tidak bertanggung jawab atas kerusakan yang disebabkan oleh penggunaan atau modifikasi instrumen yang tidak tepat, atau kehilangan atau kerusakan data.

Selalu matikan instrumen saat tidak digunakan.

Bahkan ketika tombol [] (Siaga/Nyala) berstatus siaga (layar mati), listrik masih mengalir ke instrumen pada level minimum.

Jika Anda tidak menggunakan instrumen dalam waktu lama, pastikan Anda mencabut kabel daya dari stopkontak AC.

Pastikan untuk membuang baterai bekas sesuai dengan peraturan setempat.

DMI-7 2/2

PEMBERITAHUAN

Untuk menghindari kemungkinan malfungsi/kerusakan pada produk, kerusakan data, atau kerusakan properti lainnya, ikuti pemberitahuan di bawah ini.

Perawatan

- Jangan gunakan instrumen di dekat TV, radio, perlengkapan stereo, ponsel, atau perangkat listrik lainnya. Jika tidak, instrumen, TV, atau radio dapat menghasilkan derau.
- Saat Anda menggunakan instrumen bersama dengan aplikasi pada perangkat pintar, seperti ponsel pintar atau tablet, sebaiknya aktifkan "Mode Pesawat" pada perangkat untuk menghindari derau yang disebabkan oleh komunikasi.
- Bergantung pada kondisi gelombang radio di sekitar, instrumen dapat mengalami kegagalan fungsi.
- Jangan biarkan instrumen terkena debu atau getaran yang berlebihan, atau suhu dingin atau panas yang ekstrem (seperti di bawah sinar matahari langsung, di dekat pemanas, atau di dalam mobil pada siang hari) untuk mencegah kemungkinan kerusakan panel, kerusakan pada komponen internal, atau ketidakstabilan operasi. (Kisaran suhu pengoperasian terverifikasi: 5° – 40°C.)
- Jangan letakkan benda berbahan vinil, plastik, atau karet di atas instrumen, karena dapat mengubah warna panel atau keyboard.
- Jangan menekan layar dengan jari karena ini adalah bagian yang sensitif dan dibuat dengan presisi.

Pemeliharaan

- Gunakan kain lembut saat membersihkan instrumen. Jangan gunakan pengencer cat, pelarut, alkohol, cairan pembersih, atau kain lap yang mengandung bahan kimia.

Nomor model, nomor seri, kebutuhan daya, dsb., dapat ditemukan pada atau dekat pelat nama, yang berada di bagian dasar unit.

Anda harus mencatat nomor seri ini di tempat yang disediakan di bawah dan menyimpan manual ini sebagai catatan permanen untuk pembelian Anda guna membantu identifikasi seandainya dicuri.

Sambungan

- Sebelum menyambungkan instrumen ke komponen elektronik lainnya, matikan semua komponen. Sebelum menyalakan atau mematikan semua komponen, setel semua level volume ke minimum.
- Pastikan untuk mengatur volume semua komponen pada level minimum dan naikan kontrol volume secara bertahap saat memainkan instrumen untuk mengatur level pendengaran yang diinginkan.

Perawatan

- Jangan pernah memasukkan atau menjatuhkan kertas, logam, atau benda lain ke dalam celah pada panel atau keyboard. Hal ini dapat menyebabkan cedera fisik bagi Anda atau orang lain, kerusakan pada instrumen atau properti lain, atau kegagalan operasional.
- Jangan bersandar, atau meletakkan benda berat di atas instrumen, dan jangan menggunakan tenaga yang berlebihan saat menggunakan tombol, sakelar, atau konektornya.
- Jangan menggunakan instrumen atau headphone dalam waktu lama dengan tingkat volume yang tinggi atau di atas batas, karena dapat menyebabkan gangguan pendengaran permanen. Jika Anda mengalami gangguan pendengaran atau telinga berdenging, hubungi dokter.

Informasi

Tentang hak cipta

- Hak cipta dari "konten"*1 yang dipasang di produk ini milik Yamaha Corporation atau pemegang hak ciptanya. Kecuali diizinkan oleh undang-undang hak cipta dan undang-undang terkait lainnya, seperti menyalin untuk penggunaan pribadi, dilarang untuk "memperbanyak atau menggelapkan"*2 tanpa izin dari pemegang hak cipta. Saat menggunakan konten, konsultasikan dengan pakar hak cipta.

Jika Anda membuat musik atau tampil dengan konten melalui penggunaan asli produk, lalu merekam dan mendistribusikannya, izin dari Yamaha Corporation tidak diperlukan terlepas dari apakah metode distribusinya berbayar atau gratis.

*1: Kata "konten" mencakup program komputer, data audio, data Style Pengiring, data MIDI, data bentuk gelombang, data rekaman suara, notasi musik, dan data notasi musik, dll.

*2: Frasa "memperbanyak atau menggelapkan" termasuk mengeluarkan konten itu sendiri dalam produk ini, atau merekam dan mendistribusikannya tanpa perubahan dengan cara yang serupa.

Tentang fungsi/data yang dibundel dengan instrumen

- Beberapa lagu preset telah diedit panjangnya atau aransementnya, dan mungkin tidak persis sama dengan aslinya.

Tentang panduan ini

- Gambar dan ilustrasi yang ditampilkan di panduan ini hanya untuk tujuan petunjuk, dan dapat berbeda dari yang ada di instrumen Anda.
- Nama perusahaan dan nama produk di panduan ini adalah merek dagang atau merek dagang terdaftar perusahaan terkait.

Tanda kurung siku []

Nama tombol panel dan jack diapit oleh tanda kurung siku. Juga, kata "tombol" dihilangkan di seluruh panduan ini (misalnya, tombol START/STOP ditulis sebagai [START/STOP]).

No. Model _____

No. Seri _____

(bottom_id_01)

Terima kasih telah membeli Keyboard Digital Yamaha ini!

Instrumen ini adalah keyboard portabel yang dilengkapi berbagai macam suara dan fungsi.

Sebaiknya baca panduan ini dengan cermat sehingga Anda dapat sepenuhnya memanfaatkan kecanggihannya dan kemudahannya fungsi instrumen. Kami juga menyarankan Anda untuk menyimpan panduan ini di tempat yang aman dan mudah dijangkau untuk referensi Anda di lain waktu.

Aksesori yang Disertakan

- Panduan untuk Pemilik (buku ini) (1)
- Adaptor AC (1)
 - * Mungkin tidak disertakan tergantung wilayah Anda. Hubungi dealer Yamaha terdekat.
- Online Member Product Registration (Pendaftaran Produk Anggota Online) (1)
- Sandaran Partitur (1)
- Garansi (1)

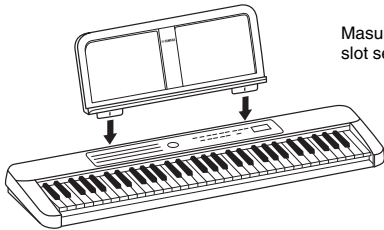

Masukkan tanda istirahat ke dalam slot seperti pada gambar.

Song Book (Buku Lagu) (Materi Online)

Berisi notasi musik untuk Lagu preset (kecuali Song No. 001) dari instrumen ini. Untuk mendapatkan Song Book (Buku Lagu) ini, akses situs web Yamaha dan unduh dari halaman web produk.

Situs Global Yamaha <https://www.yamaha.com>



Song Book

Kebutuhan Daya

Meskipun sumber daya instrumen berasal dari adaptor AC atau baterai, disarankan untuk menggunakan adaptor AC jika memungkinkan.

Menggunakan Adaptor AC

PERINGATAN

- Ikuti tindakan pencegahan di bagian "Adaptor AC/Catu Daya" di halaman 3.

Sambungkan adaptor AC sesuai urutan yang ditunjukkan dalam gambar.

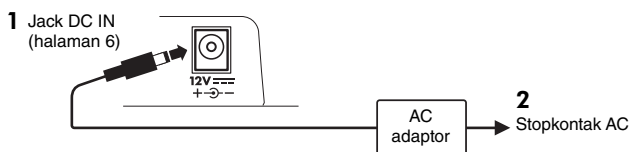

PERINGATAN

- Saat menggunakan adaptor AC dengan steker lepas pasang, pastikan steker tetap terpasang ke adaptor AC. Menggunakan steker saja dapat menyebabkan sengatan listrik atau kebakaran.
- Jika steker terlepas secara tidak sengaja dari adaptor AC, geser kembali ke dalam hingga terkunci pada tempatnya, hati-hati agar tidak menyentuh bagian logam internal apa pun. Untuk menghindari sengatan listrik, korsleting, atau kerusakan, pastikan adaptor AC dan steker bebas debu.

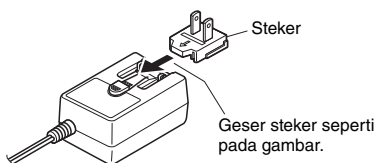

Bentuk steker bervariasi, bergantung kawasan Anda.

PERHATIAN

- Saat menyiapkan produk, pastikan stopkontak AC yang Anda gunakan mudah dijangkau. Jika terjadi masalah atau kegagalan fungsi, segera matikan daya dan cabut steker dari stopkontak.

CATATAN

- Lakukan urutan yang ditunjukkan di atas secara terbalik saat mencabut adaptor AC.

Menggunakan Baterai

Instrumen ini memerlukan enam baterai Alkaline (LR6)/Manganese (R6), atau baterai Ni-MH (HR6) isi ulang ukuran "AA" Baterai Alkaline atau baterai Ni-MH isi ulang direkomendasikan untuk instrumen ini, karena jenis lain dapat menghasilkan kinerja baterai yang lebih buruk.

PERINGATAN

- Ikuti tindakan pencegahan di bagian "Baterai" di halaman 3.

1 Pastikan daya listrik instrumen dimatikan.

2 Buka penutup kompartemen baterai yang terletak di panel bawah instrumen.

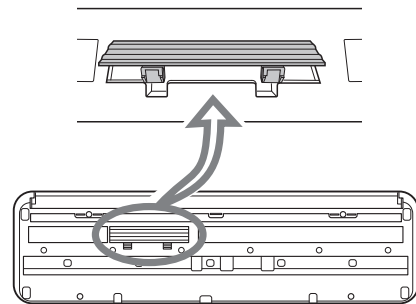

3 Masukkan enam baterai baru, pasang sesuai tanda polaritas di bagian dalam kompartemen.

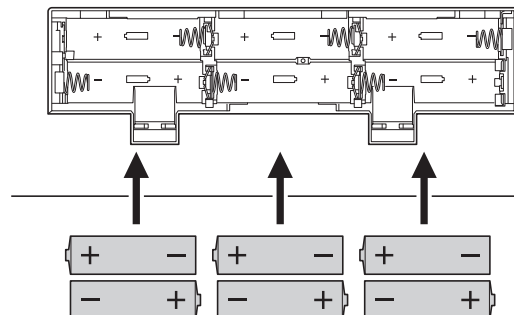

4 Pasang kembali penutup kompartemen, pastikan sudah terkunci dengan rapat pada tempatnya.

Pastikan Anda sudah menggunakan jenis baterai yang benar (halaman 10).

PEMBERITAHUAN

- Saat pengoperasian dengan daya baterai yang terlalu lemah, volume mungkin berkurang, suara mungkin terdistorsi, dan masalah lain dapat terjadi. Jika terjadi, pastikan untuk mengganti semua baterai dengan yang baru atau yang sudah diisi ulang.

CATATAN

- Instrumen ini tidak dapat mengisi baterai. Gunakan hanya perangkat pengisi daya khusus saat mengisi daya.
- Daya akan secara otomatis diambil dari adaptor AC jika adaptor AC disambungkan saat baterai dipasang di instrumen.

Pengoperasian Dasar

Terminal dan Panel Kontrol

Ingin tahu tentang operasi tertentu?
Tonton panduan Video untuk detailnya!

* Jika subtitle untuk bahasa Anda tidak ada, Anda dapat mengubahnya dari layar YouTube.



Panel Depan

Kategori Lagu/Style/Voice >> Halaman 11 - 15

SONG	STYLE	VOICE	ASIA	CHINA
001 DEMO 002-010 CHILDREN'S SONG 011-026 FAVORITE 027-034 CLASSIC 035-044 DUET 045-062 PIANO ENSEMBLE 063-069 PIANO SOLO	001-015 POP & ROCK 016-021 BALLAD 022-033 DANCE & DISCO 034-041 SWING & JAZZ 042-048 R&B 049-052 COUNTRY 053-063 BALLROOM 064-075 TRAD & WALTZ 076-150 WORLD 079-088 ASIA 089-098 CHINA 099-108 INDIA 109-118 MIDDLE EAST 119-128 AFRICA 129-150 LATIN 151-158 PIANIST	001-007 PIANO & E.PIANO 008-012 ORGAN 013-015 ACCORDION 016-030 GUITAR & BASS 031-039 STRINGS	040-045 WOODWIND 046-049 SAXOPHONE 050-055 BRASS 056-059 PERCUSSION 060-067 SYNTH	068-113 WORLD 114-116 DRUM KIT 117-137 DUAL 138-144 SPLIT 000 OTS
			074 GAMELAN GONGS 075 SULING 076 BONANG 078 RAMA CYMBAL 079 THAI BELLS 080 KOTO 081 INDONESIAN KIT 1	083 ER HU 084 MA TOU QIN 085 PI PA 086 YANG QIN 087 GU ZHENG 088 DI ZI 089 CHINESE KIT
			090 TANPURA 091 HARMONIUM 1 094 PUNGI 095 BANSURI 096 SITAR 100 TABLA 101 INDIAN KIT	102 NAY 103 OUD 104 SANTUR 105 KANOON 106 RABAB 107 ARABIC KIT

YAMAHA

TRANSPOSE TUNING DUO AUTO INTRO/ENDING CHORD FINGERING SMART CHORD KEY

Fungsi >> Halaman 9

Untuk mengatur Fungsi, tahan [SHIFT] dan tekan tombol terkait secara bersamaan seperti yang ditunjukkan.

MASTER VOLUME [+]/[-]

Untuk menambah volume, tekan [+].
Untuk mengurangi volume, tekan [-].

Volume Limit (Limit Volume) >> Halaman 9

Fungsi ini memungkinkan Anda mencegah Master Volume disetel terlalu keras secara tidak sengaja.

Panel Belakang

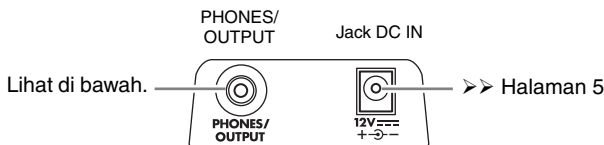

Menyambungkan Headphone atau Peralatan Audio Eksternal

Anda dapat menyambungkan satu set headphone stereo dengan plug mini stereo ke [PHONES/OUTPUT]. Jack ini juga berfungsi sebagai output eksternal untuk mengirimkan sinyal audio instrumen ke peralatan audio eksternal. Speaker instrumen secara otomatis mati saat plug headphone, dll. dimasukkan ke soket ini.

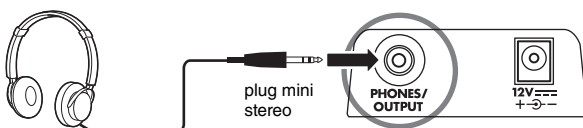

PERHATIAN

- Sebelum menggunakan headphone, pastikan untuk mengatur volume instrumen pada level minimum. Kemudian naikan volume secara bertahap saat memainkan instrumen, untuk kenyamanan dan keamanan telinga Anda.
- Jangan menggunakan instrumen atau headphone dalam waktu lama dengan tingkat volume yang tinggi atau di atas batas, karena dapat menyebabkan gangguan pendengaran permanen.
- Sebelum menyambungkan instrumen ke perangkat elektronik lainnya, pastikan untuk mengatur semua level volume ke minimum, kemudian nyalakan semua perangkat. (PSR-F52 harus dihidupkan untuk mengaktifkan pengaturan level volume.) Jika tidak, dapat mengakibatkan kerusakan komponen atau sengatan listrik.

Memilih dan Memainkan Lagu, Style, atau Voice

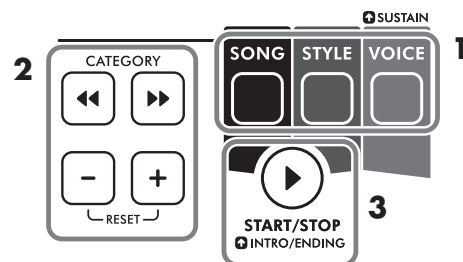

1 Tekan [SONG] atau [STYLE] atau [VOICE].

Posisi titik yang menyala di layar (halaman 7) menunjukkan jika Anda memilih Lagu/Style/Voice.



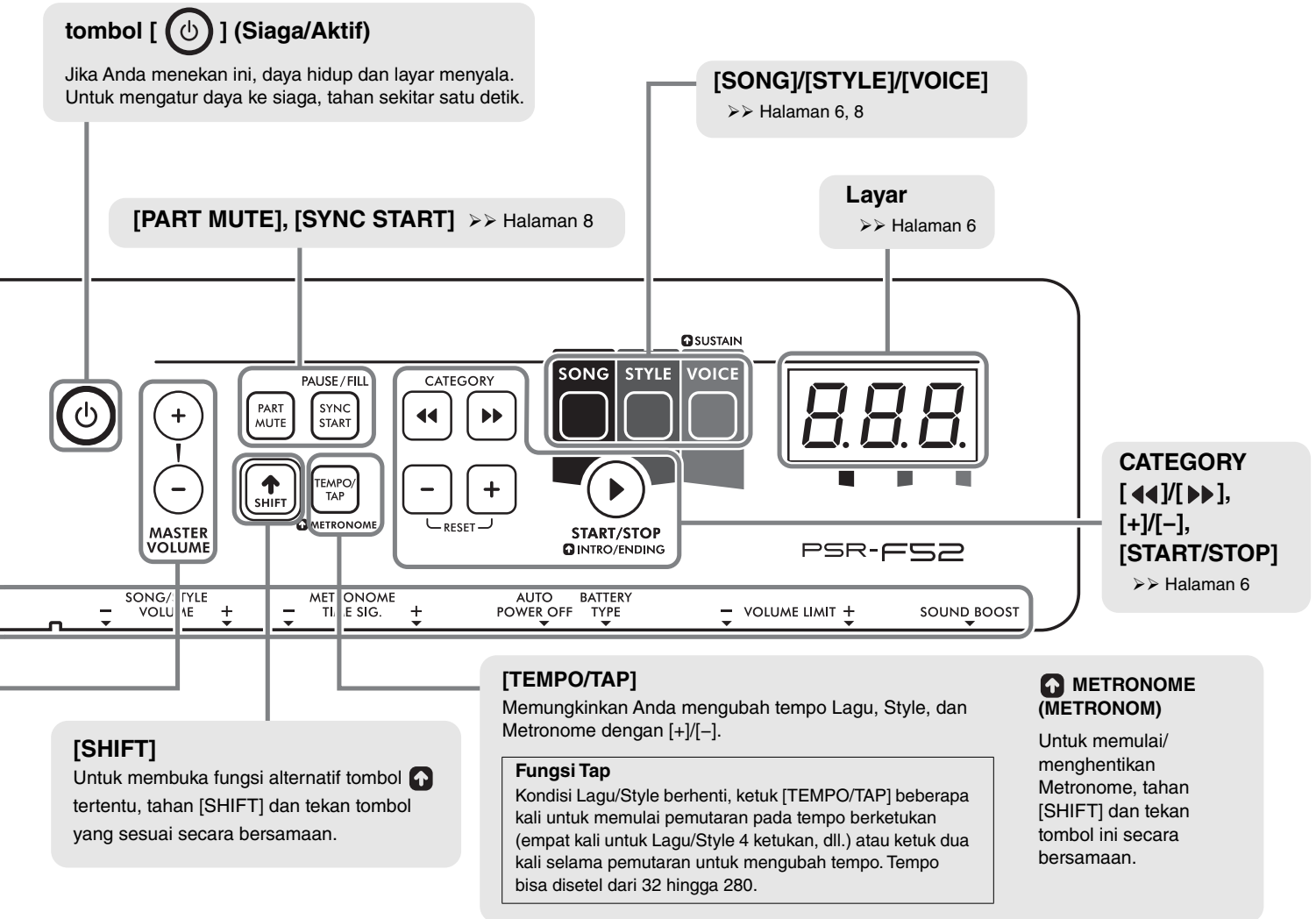

2 Gunakan CATEGORY [<<]/[>>] atau [+]/[-] untuk memilih Lagu/Style/Voice yang diinginkan.

Anda dapat melihat kategori Lagu/Style/Voice di panel depan.



3 Mainkan keyboard, atau tekan [START/STOP] untuk memulai Lagu/Style.

Untuk menghentikan Lagu atau Style, tekan [START/STOP] lagi.

* Dalam pemutaran Style, Intro dimainkan kembali terlebih dahulu, kemudian hanya bagian irama yang dimainkan kembali, karena fungsi Otomatis Intro/Ending (halaman 9). Beberapa Style tidak menyertakan bagian irama.

* Untuk informasi selengkapnya tentang Lagu/Style/Voice, lihat halaman 8.

Backup dan Inisialisasi

Parameter Backup

Pengaturan berikut akan disimpan meskipun daya dimatikan.

- Master Volume
- Volume Limit
- Tuning
- Chord Fingering Type
- Mati Secara Otomatis
- Battery Type

Inisialisasi

Untuk menginisialisasi parameter backup, tekan tombol [] (Siaga/Aktif) sambil menahan tuts putih tertinggi untuk menghidupkan instrumen. “L r” muncul di layar.

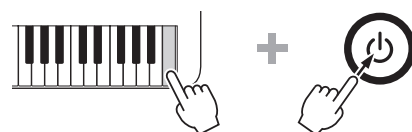

Voice

Voice adalah jantung dari PSR-F52, memungkinkan Anda memainkan 144 suara instrumen realistis (halaman 11) dari keyboard.

Saat memilih Voice dan memainkan PSR-F52, fungsi berikut berguna.

OTS (Pengaturan Satu Sentuhan; Voice No. 000)

Setelah Anda memilih Lagu/Style, memilih Voice No. 000 secara otomatis akan membuka Voice yang paling sesuai untuk dimainkan dengan Lagu/Style tersebut.

Sustain

Untuk mengaktifkan/menonaktifkan fungsi ini, tahan [SHIFT] dan tekan [VOICE] secara bersamaan. Jika disetel ke aktif, Voice yang dimainkan dari keyboard akan mengalami decay atau sustain yang lama.



Sound Boost ➤ ➤ Halaman 9

Fungsi ini berguna agar suara makin lantang dan bertenaga tanpa speaker eksternal.

Duo

Jika fungsi ini aktif, keyboard akan terbagi menjadi dua bagian (C1–F#3 dan G3–C6), dengan Voice dan rentang oktaf yang sama. Fungsi ini berguna apabila unit dimainkan oleh dua orang (misalnya, siswa dan guru). Petunjuk untuk mengaktifkan/menonaktifkan fungsi ini, lihat halaman 9.

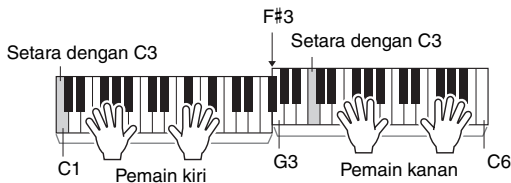

"C1" atau "C3", dll. adalah contoh nama nada. Untuk nama nada lainnya, lihat gambar di halaman 9.

Lagu

PSR-F52 berisi 69 rekaman khusus (halaman 15)—untuk dimainkan, dipraktikkan, atau sekadar diputar untuk didengarkan.

➤ ➤ Unduh Song Book Digital (halaman 5) dan praktikkan Lagu!

Gunakan tombol di bawah untuk mengontrol pemutaran sesuai keinginan.

PAUSE/FILL

PART MUTE — Saat pemutaran Lagu dihentikan, Anda dapat memulai Lagu hanya dengan memainkan sebuah kunci.

SYNC START — Selama pemutaran Lagu, Anda dapat menunda/melanjutkan Lagu.

TEMPO/TAP — Membuka Tempo, memungkinkan Anda mengubah peraturan. ➤ ➤ halaman 7

METRONOME — Mematikan track kanan/kiri Lagu, memungkinkan Anda memainkan atau mempraktikkan bagian yang dibisukan. Tekan tombol ini berulang-kali untuk memilih bagian yang ingin dibisukan.

* Saat kedua bagian dimatikan, mainkan bagian kanan atau kiri.



Style

Style memberi Anda dukungan autentik dan otomatis dalam berbagai genre musik. Cukup mainkan nada dasar chord dengan tangan kiri Anda, dan nikmati iringan band lengkap!

Setelah memilih Style (halaman 6), area keyboard di sebelah kiri kunci F#2 menjadi "Rentang Pengiring Otomatis" dan hanya digunakan untuk menentukan chord.

Pilih Style No. 65 "6/8 March" dan coba mainkan nada dasar chord dengan tangan kiri Anda saat memainkan melodi dengan pengiring dengan tangan kanan Anda.

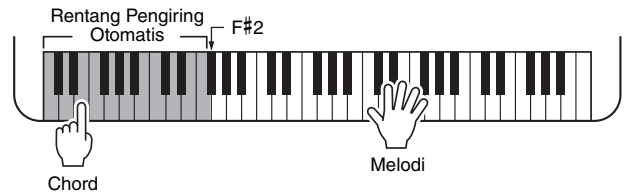

If You're Happy and You Know It

KANAN

staccato F C7 F

KIRI

F C7 F

* Jika sharp (#) atau flat (b) tertulis pada notasi musik, Anda perlu menyatel "ⓈKunci Chord Cerdas" di halaman 9 sebelum bermain dengan Style.

Di pemutaran Style, gunakan tombol di bawah ini sesuai keinginan.

PAUSE/FILL

PART MUTE — Saat pemutaran Style dihentikan, Anda dapat memulai Style hanya dengan memainkan sebuah kunci.

SYNC START — Selama pemutaran Style, Anda dapat memainkan Fill-in, untuk membuat irama pada permainan Anda lebih menarik.

* Style kategori PIANIST tidak memiliki bagian Fill-in.

TEMPO/TAP — Membuka Tempo, memungkinkan Anda mengubah peraturan. ➤ ➤ halaman 7

METRONOME — Mematikan bagian pengiring sehingga Anda bermain hanya dengan bagian irama. Untuk memulihkan pengiring, tekan lagi dan mainkan kunci dalam rentang Pengiring Otomatis.

Intro dan Ending

Secara default, pola Intro dan Ending ditambahkan ke awal dan akhir pemutaran Style secara otomatis, karena fungsi Intro/Ending Otomatis (halaman 9).

Jika Anda ingin menambahkan Intro dan Ending sendiri, matikan fungsi Intro/Ending Otomatis serta tahan [SHIFT] dan tekan [START/STOP] secara bersamaan, sebelum memulai/menyelesaikan pemutaran Style.

Chord Fingering Type ➤ ➤ Halaman 9

Cara Anda memainkan chord saat memainkan Style disebut "Jenis Penempatan Jari." Dengan instrumen ini, Anda dapat memilih dari dua Jenis Penempatan Jari. Pengaturan default adalah "Chord Cerdas."

➤ ➤ Untuk menggunakan Voice pada seluruh rentang dalam mode Style, tekan [PART MUTE].

Pemecahan Masalah

Masalah	Solusi
Saat instrumen dinyalakan atau dimatikan, terdengar suara meletup singkat.	Hal ini normal dan menunjukkan bahwa instrumen sedang dialiri daya listrik.
<ul style="list-style-type: none"> Tanpa Suara. Volume terlalu pelan. 	<ul style="list-style-type: none"> Lepaskan headphone dari [PHONES/OUTPUT] (halaman 6). Periksa apakah pengaturan Volume Limit (halaman 9) terlalu rendah atau tidak. Ganti semua baterai dengan yang baru atau yang sudah diisi ulang.
Pengiring otomatis untuk Style tidak dimainkan.	Pengiring otomatis mungkin dimatikan. Tekan [PART MUTE].
Daya mati secara tiba-tiba dan tidak terduga.	Ini normal dan fungsi Mati Secara Otomatis (halaman 9) mungkin telah diaktifkan. Jika Anda perlu menonaktifkan fungsi Mati Secara Otomatis, pilih "OFF."
Saat instrumen dinyalakan, daya mati secara tiba-tiba dan tidak terduga.	Sirkuit proteksi telah diaktifkan karena arus berlebih. Ini dapat terjadi jika Anda menggunakan selain adaptor AC khusus, atau adaptor AC rusak. Gunakan hanya adaptor khusus (lihat di bawah). Jika tidak berfungsi, harap hubungi staf servis Yamaha.

Spesifikasi

Nama Produk	Keyboard digital
Dimensi (W x D x H)	920 mm x 266 mm x 73 mm
Bobot	2,8 kg (tidak termasuk baterai)
Keyboard	61 tuts ukuran standar
Layar	LED 7-Segmen
Bahasa Panel	Bahasa Inggris
Voice	<ul style="list-style-type: none"> Preset: 136 Voice (termasuk 41 World Voice) + 8 Drum Kit (termasuk 5 World Drum Kit) Polifoni (maks.): 32
Style Pengiring	<ul style="list-style-type: none"> Preset: 158 (termasuk 75 World Style) Penempatan jari: Chord Cerdas, Multi Finger Kontrol Style: Fill-in, Intro/Ending (Otomatis/Manual)
Lagu (hanya data MIDI, audio tidak didukung.)	Preset: 69 (termasuk 1 Lagu Demo)
Fungsi	<ul style="list-style-type: none"> One Touch Setting (Pengaturan Satu Sentuhan) Panel Sustain (Sustain Panel) Sync Start (Mulai Sinkronisasi) Part Mute (Mute Bagian) Metronome (Metronom) Tempo Range (Rentang Tempo): 11–280 (32–280, Tap Tempo) Duo Transpose: -12–0–+12 Tuning (Penalaan): 427.0–440.0–453.0 Hz (kenaikan sekitar 0.2 Hz) Sound Boost (Peningkatan Suara) Volume Limit (Batas Volume)

Terminal	<ul style="list-style-type: none"> DC IN: 12 V Headphone/Output: Jack mini stereo (PHONES/OUTPUT)
Amplifier	2,5 W x 2
Speaker	8 cm x 2
Sumber Daya Listrik	<ul style="list-style-type: none"> Adaptor AC: PA-130 atau setara yang direkomendasikan oleh Yamaha (Output: DC 12 V, 0,7 A or 1,0 A) Baterai: Enam alkaline (LR6), mangan (R6), atau baterai Ni-MH (HR6) isi ulang ukuran "AA"
Konsumsi Daya	6 W (Jika menggunakan adaptor AC PA-130B)
Auto Power Off (Mati Secara Otomatis)	Mati/5/10/15/30/60/120 (menit)
Aksesori yang Disertakan	<ul style="list-style-type: none"> Panduan untuk Pemilik Online Member Product Registration (Pendaftaran Produk Anggota Online) Sandaran Partitur Adaptor AC (PA-130B atau setara yang direkomendasikan oleh Yamaha) Garansi
Aksesori Dijual Terpisah (Mungkin tidak tersedia tergantung kawasan Anda.)	<ul style="list-style-type: none"> Adaptor AC: PA-3C atau yang setara Headphone: HPH-50/HPH-100/HPH-150

* Isi panduan ini berlaku pada spesifikasi terbaru sejak tanggal dipublikasikan. Untuk memperoleh panduan terbaru, akseslah situs web Yamaha kemudian download file panduan. Karena spesifikasi, perlengkapan, atau aksesori yang dijual secara terpisah mungkin tidak sama di setiap wilayah, harap tanyakan kepada dealer Yamaha Anda.

Daftar Voice

No. Voice	Nama Voice
PIANO & E.PIANO	
1	Grand Piano
2	Bright Piano
3	Honky Tonk Piano
4	Harpisichord
5	Electric Piano 1
6	Electric Piano 2
7	Electric Grand
ORGAN	
8	Drawbar Organ
9	Percussive Organ
10	Rock Organ
11	Pipe Organ
12	Reed Organ
ACCORDION	
13	Accordion
14	Tango Accordion
15	Harmonica
GUITAR & BASS	
16	Nylon Guitar
17	Steel Guitar
18	12Strings Guitar
19	Jazz Guitar
20	Clean Guitar
21	Muted Guitar
22	Overdriven Guitar
23	Distortion Guitar
24	Ukulele
25	Acoustic Bass
26	Finger Bass
27	Pick Bass
28	Fretless Bass
29	Slap Bass
30	Synth Bass
STRINGS	
31	Strings 1
32	Strings 2
33	Synth Strings
34	Pizzicato Strings
35	Violin
36	Viola
37	Cello
38	Contrabass
39	Orchestral Harp
WOODWIND	
40	Flute
41	Piccolo
42	Recorder
43	Oboe
44	Clarinet
45	Bassoon
SAXOPHONE	
46	Tenor Sax
47	Alto Sax
48	Soprano Sax
49	Baritone Sax
BRASS	
50	Brass Section
51	Trumpet

No. Voice	Nama Voice
52	Trombone
53	French Horn
54	Tuba
55	Synth Brass
PERCUSSION	
56	Vibraphone
57	Marimba
58	Celesta
59	Timpani
SYNTH	
60	Square Lead
61	Sawtooth Lead
62	Bass & Lead
63	New Age Pad
64	Warm Pad
65	Halo Pad
66	Crystal
67	Brightness
WORLD	
68	Pan Flute
69	Ocarina
70	Banjo
71	Bagpipe
72	Dulcimer 1
73	Dulcimer 2
74	Gamelan Gongs
75	Suling
76	Bonang
77	Gender
78	Rama Cymbal
79	Thai Bells
80	Koto
81	Indonesian Kit 1
82	Indonesian Kit 2
83	Er Hu
84	Ma Tou Qin
85	Pi Pa
86	Yang Qin
87	Gu Zheng
88	Di Zi
89	Chinese Kit
90	Tanpura
91	Harmonium 1 (Single Reed)
92	Harmonium 2 (Double Reed)
93	Harmonium 3 (Triple Reed)
94	Pungi
95	Bansuri
96	Sitar
97	Detuned Sitar
98	Shehnai
99	Gopichant
100	Tabla
101	Indian Kit
102	Nay
103	Oud
104	Santur
105	Kanoon
106	Rabab
107	Arabic Kit

No. Voice	Nama Voice
108	Kalimba
109	Trompeta Banda
110	Trombon Banda
111	Steel Drums
112	Cavaquinho
113	Zampona
DRUM KIT	
114	Standard Kit
115	Brush Kit
116	Dance Kit
DUAL	
117	Octave Piano
118	Piano & Strings
119	Piano Pad
120	E.Piano Pad
121	Octave Harpsichord
122	Full Organ
123	Octave Strings
124	Octave Pizzicato
125	Strings & Flute
126	Strings Pad
127	Flute & Clarinet
128	Oboe & Bassoon
129	Alto Sax & Tenor Sax
130	Octave Brass
131	Power Brass
132	Jazz Section
133	Orchestra Tutti
134	Trumpet & Trombone
135	Fat Lead
136	Bell Mixture
137	Bell Pad
SPLIT	
138	Piano / A.Bass
139	E.Piano / E.Bass
140	Brass / Tuba
141	Trumpet / Trombone
142	Flute / Oboe / Clarinet / Bassoon
143	Soprano / Alto / Tenor / Baritone Sax
144	Trumpet / Horn / Trombone / Tuba

Daftar Drum Kit

☐ : Sama seperti "Standard Kit." (Kit Standar)

■ : Tanpa Suara.

		No. 114	No. 115	No. 116	No. 101	No. 107
		Standard Kit	Brush Kit	Dance Kit	Indian Kit	Arabic Kit
C1	■ C#1	C 1 Finger Snap			Baya ge	Khaligi Clap 1
D1	■ D#1	C# 1 Brush Tap			Baya ke	Zarb Back mf
E1	■ F#1	D 1 Brush Swirl			Baya ghe	Khaligi Clap 2
F1	■ G#1	D# 1 Brush Slap			Baya ka	Arabic Zalgouta Close
G1	■ A#1	E 1 Brush Tap Swirl		Reverse Cymbal	Tabla na	Arabic Hand Clap
A1	■ C#2	F 1 Snare Roll			Tabla tin	Tabel Tak 1
B1	■ D#2	F# 1 Castanet			Tablabaya dha	Sagat 1
C2	■ F#2	G 1 Snare Soft	Brush Slap 2	Snare Techno	Dhol 1 Open	Tabel Dom
D2	■ G#2	G# 1 Surdo Open			Dhol 1 Slap	Sagat 2
E2	■ A#2	A 1 Bass Drum Soft		Kick Techno Q	Dhol 1 Mute	Tabel Tak 2
F2	■ C#3	A# 1 Open Rim Shot		Rim Gate	Dhol 1 Open Slap	Sagat 3
G2	■ D#3	B 1 Bass Drum Hard		Kick Techno L	Dhol 1 Roll	Riq Tik 3
A2	■ F#3	C 2 Bass Drum	Bass Drum Jazz	Kick Techno	Dandia Short	Riq Tik 2
B2	■ G#3	C# 2 Side Stick		Side Stick Analog	Dandia Long	Riq Tik Hard 1
C3	■ A#3	D 2 Snare	Brush Slap 3	Snare Clap	Chutki	Riq Tik 1
D3	■ C#4	D# 2 Hand Clap			Chipri	Riq Tik Hard 2
E3	■ D#4	E 2 Snare Tight	Brush Tap	Snare Dry	Khanjira Open	Riq Tik Hard 3
F3	■ F#4	F 2 Floor Tom L	Tom Brush 1	Tom Analog 1	Khanjira Slap	Riq Tish
G3	■ G#4	F# 2 Hi-Hat Closed		Hi-Hat Close Analog 1	Khanjira Mute	Riq Snouj 2
A3	■ A#4	G 2 Floor Tom H	Tom Brush 2	Tom Analog 2	Khanjira Bendup	Riq Roll
B3	■ C#5	G# 2 Hi-Hat Pedal		Hi-Hat Close Analog 2	Khanjira Bendor	Riq Snouj 1
C4	■ D#5	A 2 Low Tom	Tom Brush 3	Tom Analog 3	Dholak 1 Open	Riq Sak
D4	■ F#5	A# 2 Hi-Hat Open		Hi-Hat Open Analog	Dholak 1 Mute	Riq Snouj 3
E4	■ G#5	B 2 Mid Tom L	Tom Brush 4	Tom Analog 4	Dholak 1 Slap	Riq Snouj 4
F4	■ A#5	C 3 Mid Tom H	Tom Brush 5	Tom Analog 5	Dhol 2 Open	Riq Tak 1
G4	■ C#6	C# 3 Crash Cymbal 1		Cymbal Analog	Dhol 2 Slap	Riq Brass 1
A4	■ D#6	D 3 High Tom	Tom Brush 6	Tom Analog 6	Dhol 2 Rim	Riq Tak 2
B4	■ F#6	D# 3 Ride Cymbal 1			Hand Clap	Riq Brass 2
C5	■ G#6	E 3 Chinese Cymbal			Mridangam din	Riq Dom
D5	■ A#6	F 3 Ride Cymbal Cup			Mridangam ki	Zarb Tom f
E5	■ C#7	F# 3 Tambourine			Mridangam ta	Katem Dom
F5	■ D#7	G 3 Splash Cymbal			Dafli Open	Katem Sak 1
G5	■ F#7	G# 3 Cowbell			Dafli Slap	Katem Tak 1
A5	■ G#7	A 3 Crash Cymbal 2			Dafli Rim	Katem Sak 2
B5	■ A#7	A# 3 Vibraslap			Chimta Normal	Katem Tak 2
C6	■ C#8	B 3 Ride Cymbal 2			Chimta Ring	Daholla Sak 2
D6	■ D#8	C 4 Bongo H			Dholki Hi Open	Daholla Sak 1
E6	■ F#8	C# 4 Bongo L			Dholki Hi Mute	Daholla Tak 1
F6	■ G#8	D 4 Conga H Mute		Conga Analog H	Dholki Lo Open	Daholla Dom
G6	■ A#8	D# 4 Conga H Open		Conga Analog M	Dholki Hi Slap	Daholla Tak 2
A6	■ C#9	E 4 Conga L		Conga Analog L	Dholki Lo Slide	Zarb Eshareh
B6	■ D#9	F 4 Timbale H			Dholak 2 Open	Tablah Dom 2
C7	■ F#9	F# 4 Timbale L			Dholak 2 Slide	Tablah Roll of Edge
D7	■ G#9	G 4 Agogo H			Dholak 2 Rim 1	Tablah Tak Finger 4
E7	■ A#9	G# 4 Agogo L			Dholak 2 Rim 2	Tablah Tak Trill 1
F7	■ C#10	A 4 Cabasa			Dholak 2 Ring	Tablah Tak Finger 3
G7	■ D#10	A# 4 Maracas			Jhanji Open	Tablah Tak Trill 2
A7	■ F#10	B 4 Metronome Click			Dholak 2 Slap	Tablah Tak Finger 2
B7	■ G#10	C 5 Metronome Bell			Mondira Open	Tablah Tak Finger 1
C8	■ A#10	C# 5 Guiro Short			Mondira Close	Tablah Tik 2
D8	■ C#11	D 5 Guiro Long			Tabla C	Tablah Tik 4
E8	■ D#11	D# 5 Claves			Tabla F	Tablah Tik 3
F8	■ F#11	E 5 Wood Block H			Tabla G	Tablah Tik 1
G8	■ G#11	F 5 Wood Block L			Tabla B	Tablah Tak 3
A8	■ A#11	F# 5 Scratch H			Khomokh Normal	Tablah Tak 1
B8	■ C#12	G 5 Scratch L			Duff Open	Tablah Tak 4
C9	■ D#12	G# 5 Triangle Mute			Hatheli Long	Tablah Tak 2
D9	■ F#12	A 5 Triangle Open			Hatheli Short	Tablah Sak 2
E9	■ G#12	A# 5 Shaker			Thavil Slap	Tablah Tremolo
F9	■ A#12	B 5 Jingle Bells			Thavil Mute	Tablah Sak 1
G9	■ C#13	C 6 Bell Tree			Khartaal	Tablah Dom 1

		No. 114	No. 81	No. 82	No. 89
		Standard Kit	Indonesian Kit 1	Indonesian Kit 2	Chinese Kit
C1		C 1 Finger Snap			
	C#1	C# 1 Brush Tap			
D1		D 1 Brush Swirl			
	D#1	D# 1 Brush Slap			
E1		E 1 Brush Tap Swirl			
F1		F 1 Snare Roll			
	F#1	F# 1 Castanet			
G1		G 1 Snare Soft			
	G#1	G# 1 Surdo Open			
A1		A 1 Bass Drum Soft			
	A#1	A# 1 Open Rim Shot			
B1		B 1 Bass Drum Hard			
C2		C 2 Bass Drum			
	C#2	C# 2 Side Stick			
D2		D 2 Snare			
	D#2	D# 2 Hand Clap			
E2		E 2 Snare Tight			
F2		F 2 Floor Tom L			
	F#2	F# 2 Hi-Hat Closed			
G2		G 2 Floor Tom H			
	G#2	G# 2 Hi-Hat Pedal			
A2		A 2 Low Tom			
	A#2	A# 2 Hi-Hat Open			
B2		B 2 Mid Tom L			
C3		C 3 Mid Tom H			
	C#3	C# 3 Crash Cymbal 1			
D3		D 3 High Tom			
	D#3	D# 3 Ride Cymbal 1			
E3		E 3 Chinese Cymbal			
F3		F 3 Ride Cymbal Cup			
	F#3	F# 3 Tambourine			
G3		G 3 Splash Cymbal			
	G#3	G# 3 Cowbell			
A3		A 3 Crash Cymbal 2			
	A#3	A# 3 Vibraslap			
B3		B 3 Ride Cymbal 2			
C4		C 4 Bongo H	Kendang Ageng Dah	Tambourine Hit	
	C#4	C# 4 Bongo L	Kendang Tipung Thung 1	Tambourine Hit Mute	
D4		D 4 Conga H Mute	Kendang Ciblon Dhen	Duf Open	
	D#4	D# 4 Conga H Open	Kendang Ciblon Det	Duf Slide	
E4		E 4 Conga L	Kendang Ciblon Thung	Duf Center Mute	
F4		F 4 Timbale H	Kendang Ciblon Lung 1	Duf Slap Mute	
	F#4	F# 4 Timbale L	Kendang Ciblon Thak 1	Duf Ring Mute	
G4		G 4 Agogo H	Kendang Ciblon Thak 2	Bayan Duf Open	Dagu Mute
	G#4	G# 4 Agogo L	Kendang Tipung Thung 2	Bayan Duf Slap Mute	Zhongcha Mute
A4		A 4 Cabasa	Kendang Tipung Ket	Bayan Duf Slide	Dagu Heavy
	A#4	A# 4 Maracas	Kendang Ciblon Lung 2	Bayan Duf Ring Mute	Zhongcha Open
B4		B 4 Metronome Click	Kendang Ciblon Tong	Dayan Finger Tips 4	Paigu Middle
C5		C 5 Metronome Bell	Plak 1 Ring Mute	Tung Finger Tips 1	Paigu Low
	C#5	C# 5 Guiro Short	Plak 1 Mute Center	Tung Finger Tips 2	Xiaocha Mute
D5		D 5 Guiro Long	Tung Open 1	Dayan Finger Tips 1	Bangu
	D#5	D# 5 Claves	Low Dut Open	Dayan Ring Mute	Xiaocha Open
E5		E 5 Wood Block H	Low Dut Mute 1	Dayan Finger Tips 3	Bangzi
F5		F 5 Wood Block L	Low Dut Mute 2	Dayan Ring Open	Muyu Low
	F#5	F# 5 Scratch H	Low Dut Mute 3	Dayan Finger Tips 2	Zhongluo Mute
G5		G 5 Scratch L	Low Dut Mute 4	Dayan Open	Muyu Mid-Low
	G#5	G# 5 Triangle Mute	Low Dut Slide 1	Dayan Center Mute	Zhongluo Open
A5		A 5 Triangle Open	Low Dut Slide 2	Tung Open 2	Muyu Middle
	A#5	A# 5 Shaker	Low Dut Slide 3	Plak 1 Mute Center	Xiaoluo Open
B5		B 5 Jingle Bells	Plak 2 Ring Open	Low Dut Mute 1	Triangle Mute
C6		C 6 Bell Tree		Low Dut Mute 3	Triangle Open

Daftar Style

No. Style	Nama Style
POP & ROCK	
1	8Beat Modern
2	60s Guitar Pop
3	60s 8Beat
4	8Beat
5	Off Beat
6	60s Rock
7	Hard Rock
8	Rock Shuffle
9	8Beat Rock
10	16Beat
11	Pop Shuffle
12	Guitar Pop
13	16Beat Uptempo
14	Kool Shuffle
15	Hip Hop Light
BALLAD	
16	Piano Ballad
17	6/8 Modern EP
18	6/8 Slow Rock
19	Organ Ballad
20	Pop Ballad
21	16Beat Ballad
DANCE & DISCO	
22	EuroTrance
23	Ibiza
24	Swing House
25	Clubdance
26	Club Latin
27	Garage
28	Techno Party
29	Hip Hop Groove
30	70s Disco
31	Latin Disco
32	Saturday Night
33	Disco Hands
SWING & JAZZ	
34	Big Band Fast
35	Jazz Ballad
36	Jazz Club
37	Swing 1
38	Swing 2
39	Five/Four
40	Dixieland
41	Ragtime
R&B	
42	Soul
43	Detroit Pop
44	6/8 Soul
45	Croco Twist
46	Rock&Roll
47	Combo Boogie
48	6/8 Blues

No. Style	Nama Style
COUNTRY	
49	Country Pop
50	Country Swing
51	Country 2/4
52	Bluegrass
BALLROOM	
53	Viennese Waltz
54	English Waltz
55	Slowfox
56	Foxtrot
57	Quickstep
58	Tango
59	Pasodoble
60	Samba
61	Cha Cha Cha
62	Rumba
63	Jive
TRAD & WALTZ	
64	March
65	6/8 March
66	Polka Pop
67	Tarantella
68	Showtune
69	Christmas Swing
70	Christmas Waltz
71	Waltz
72	Swing Waltz
73	Jazz Waltz
74	Country Waltz
75	Musette
WORLD	
76	Hawaiian
77	Scottish Reel
78	Celtic Dance
79	Modern Dangdut 1
80	Keroncong
81	Modern Dangdut 2
82	Dangdut Umum
83	Dangdut Slow Legend
84	Dangdut 3/4
85	Langgam Modern
86	Dangdut Jawa
87	Vietnamese Pop Ballad
88	Vietnamese 6/8 Ballad

No. Style	Nama Style
89	Xi Qing Luo Gu
90	Yi Zu Min Ge
91	Jing Ju Jie Zou
92	Kung Fu
93	Zhong Guo Gu Qu
94	Xin Jiang Min Ge
95	China Funk
96	China Pop Ballad
97	China Dance
98	China 6/8 Slow Rock
99	Bhajan
100	Bolly Mix
101	Indian Pop
102	Hind Ballad
103	Indy Waltz
104	Bhangra
105	Kerala
106	Rajasthan
107	Dandiya
108	Qawwali
109	Saeidy
110	Wehda Saghira
111	Laff
112	Emarati
113	Iranian Elec
114	Kordi Pop
115	Bandari
116	Fazzani
117	4/4 Standart
118	Rumba 2/4
119	African Gospel Reggae
120	High Life 1
121	African Gospel
122	Makossa
123	Modern Afrobeat
124	High Life 2
125	Organ High Life
126	Igbo High Life
127	Soca
128	Azonto
129	Brazilian Samba
130	Bossa Nova
131	Forro
132	Sertanejo
133	Baião
134	Joropo
135	Parranda
136	Tango Argentino
137	Cumbia Peruana

No. Style	Nama Style
138	Cumbia Colombiana
139	Vallenato
140	Reggaeton Pop
141	Merengue
142	Mambo
143	Salsa
144	Beguine
145	Reggae
146	Tijuana
147	Paso Duranguense
148	Cumbia Grupera
149	Balada Banda
150	Mexican Mambo
PIANIST	
151	Stride
152	Piano Swing
153	Arpeggio
154	Habanera
155	Slow Rock
156	8Beat Piano Ballad
157	6/8 Piano March
158	Piano Waltz

Daftar Lagu

No. Lagu	Nama Lagu	Komposer
DEMO		
001	DEMO	Yamaha Original
CHILDREN'S SONG		
002	Frère Jacques	Traditional
003	Der Froschgesang	Traditional
004	London Bridge	Traditional
005	Sur le pont d'Avignon	Traditional
006	Nedelka	Traditional
007	Sippin' Cider Through a Straw	Traditional
008	Old MacDonald Had A Farm	Traditional
009	If You're Happy and You Know It	Traditional
010	Yankee Doodle	Traditional
FAVORITE		
011	Aura Lee	Traditional
012	Bury Me Not on the Lone Prairie	Traditional
013	Kalinka	Traditional
014	Holdilia Cook	Traditional
015	La Cucaracha	Traditional
016	Aloha Oe	Q. Liliuokalani
017	Old Folks at Home	S. C. Foster
018	Santa Lucia	A. Longo
019	Beautiful Dreamer	S. C. Foster
020	Ring de Banjo	S. C. Foster
021	Romance de Amor	Traditional
022	Amazing Grace	Traditional
023	Oh! Susanna	S. C. Foster
024	Joy to the World	G. F. Händel
025	When the Saints Go Marching In	Traditional
026	Battle Hymn of the Republic	Traditional
CLASSIC		
027	Largo (from the New World)	A. Dvořák
028	Brahms' Lullaby	J. Brahms
029	Chanson du Toreador	G. Bizet
030	Jupiter, the Bringer of Jollity	G. Holst
031	Salut d'Amour op.12	E. Elgar
032	Symphony No.9 (from the New World - 4th movement)	A. Dvořák
033	Serenade for Strings in C major, op.48	P. I. Tchaikovsky
034	The Danube Waves	I. Ivanovici
DUET		
035	Ten Little Indians	Traditional
036	The Cuckoo	Traditional
037	O du lieber Augustin	Traditional
038	Twinkle Twinkle Little Star	Traditional
039	Im Mai	Traditional
040	O Christmas Tree	Traditional
041	Pop Goes The Weasel	Traditional
042	Mary Had a Little Lamb	Traditional
043	Row Row Row Your Boat	Traditional
044	On Top of Old Smoky	Traditional

No. Lagu	Nama Lagu	Komposer
PIANO ENSEMBLE		
045	Little Brown Jug	Traditional
046	Auld Lang Syne	Traditional
047	Wenn ich ein Vöglein wär	Traditional
048	Die Lorelei	F. Silcher
049	Home Sweet Home	H. R. Bishop
050	Scarborough Fair	Traditional
051	My Old Kentucky Home	Traditional
052	Loch Lomond	Traditional
053	Silent Night	F. Gruber
054	Deck the Halls	Traditional
055	O Christmas Tree	Traditional
056	Sonata Pathétique 2nd Adagio Cantabile	L. v. Beethoven
057	Ave Maria/J. S. Bach - Gounod	J. S. Bach / C. F. Gounod
058	Jesus bleibet meine Freude	J. S. Bach
059	Prelude op.28-15 "Raindrop"	F. Chopin
060	Nocturne op.9-2	F. Chopin
061	Etude op.10-3 "Chanson de L'adieu"	F. Chopin
062	Romanze (Serenade K.525)	W. A. Mozart
PIANO SOLO		
063	Arabesque	J. F. Burgmüller
064	La Chevaleresque	J. F. Burgmüller
065	Für Elise	L. v. Beethoven
066	Turkish March	W. A. Mozart
067	24 Preludes op.28-7	F. Chopin
068	Annie Laurie	Traditional
069	Jeanie with the Light Brown Hair	S. C. Foster

Bagan Chord Cerdas

Saat Jenis Penempatan Jari diatur ke "Chord Cerdas (577r)," jika Anda mengatur Kunci Chord Cerdas (halaman 9) berdasarkan notasi musik, pastikan bahwa nada dasar berada dalam rentang Pengiring Otomatis. Dengan melakukannya, Anda dapat mendengar tiap-tiap chord di bawah ini.

Tanda Kunci di notasi musik	Layar (Smart Chord Key)	Nada untuk dimainkan (Nada Dasar)											
		C#/D♭		D#/E♭		F#/G♭		G#/A♭		A#/B♭			
		C	D	E	F	G	A	B					
	FL7	C dim	D♭ m	E♭♭ dim7	E♭ 1+5	F♭	F dim	G♭ 7	A♭♭	A♭ m	B♭♭	B♭ m7♭5	C♭
	FL6	C dim	D♭ 7	E♭♭	E♭ m	F♭	F m7♭5	G♭	G dim	A♭ m	B♭♭ dim7	B♭ 1+5	C♭
	FL5	C m7♭5	D♭	D dim	E♭ m	F♭ dim7	F 1+5	G♭	G dim	A♭ 7	B♭♭	B♭ m	C♭
	FL4	C 1+5	D♭	D dim	E♭ 7	F♭	F m	G♭	G m7♭5	A♭	A dim	B♭ m	C♭ dim7
	FL3	C m	D♭	D m7♭5	E♭	E dim	F m	G♭ dim7	G 1+5	A♭	A dim	B♭ 7	C♭
	FL2	C m	D♭ dim7	D 1+5	E♭	E dim	F 7	G♭	G m	A♭	A m7♭5	B♭	B dim
	FL1	C 7	D♭	D m	E♭	E m7♭5	F	F# dim	G m	A♭ dim7	A 1+5	B♭	B dim
Tidak Ada Tanda Kunci 	SP0 (Default)	C	C# dim	D m	E♭ dim7	E 1+5	F	F# dim	G 7	A♭	A m	B♭	B m7♭5
	SP1	C	C# dim	D 7	E♭	E m	F	F# m7♭5	G	G# dim	A m	B♭ dim7	B 1+5
	SP2	C	C# m7♭5	D	D# dim	E m	F dim7	F# 1+5	G	G# dim	A 7	B♭	B m
	SP3	C dim7	C# 1+5	D	D# dim	E 7	F	F# m	G	G# m7♭5	A	A# dim	B m
	SP4	C	C# m	D	D# m7♭5	E	E# dim	F# m	G dim7	G# 1+5	A	A# dim	B 7
	SP5	B# dim	C# m	D dim7	D# 1+5	E	E# dim	F# 7	G	G# m	A	A# m7♭5	B
	SP6	B# dim	C# 7	D	D# m	E	E# m7♭5	F#	F× dim	G# m	A dim7	A# 1+5	B
	SP7	B# m7♭5	C#	C× dim	D# m	E dim7	E# 1+5	F#	F× dim	G# 7	A	A# m	B

Membaca Notasi Musik

Gunakan panduan praktis ini untuk mempelajari cara membaca notasi musik dan mempraktikkan Lagu dalam Song Book (Buku Lagu) (halaman 5)!

◇ Penomoran Jari

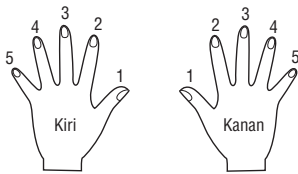

◇ Keyboard, Garis Pranada, dan Clef

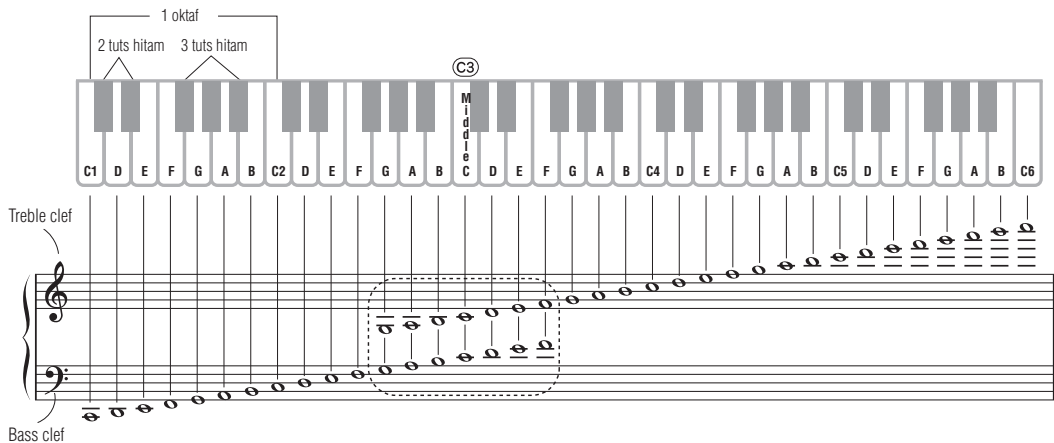

◇ Not dan Tanda Istirahat

Not penuh		1	2	3	4	Tanda istirahat not penuh	
Not setengah bertitik						Tanda istirahat not setengah bertitik	
Not setengah						Tanda istirahat not setengah	
Not seperempat bertitik						Tanda istirahat not seperempat bertitik	
Not seperempat						Tanda istirahat not seperempat	
Not seperdelapan						Tanda istirahat not seperdelapan	
Not seperenambelas						Tanda istirahat not seperenambelas	

◇ Accidental

- # (Sharp) Naikkan semitone
- b (Flat) Turunkan semitone
- ♮ (Natural) Kembali ke titinada normal

◇ Tanda Birama dan Ketukan

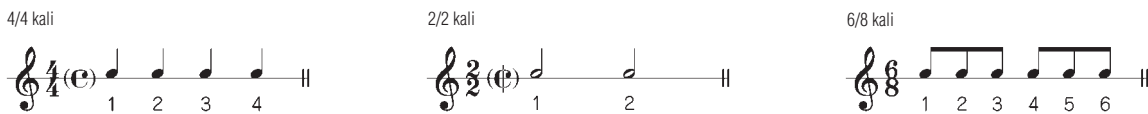

◇ Berulang

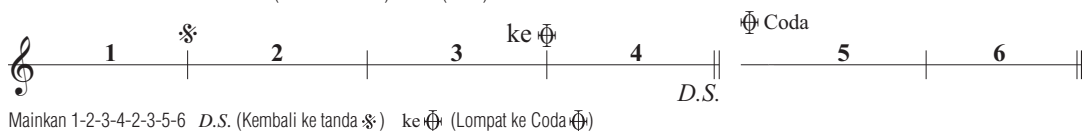
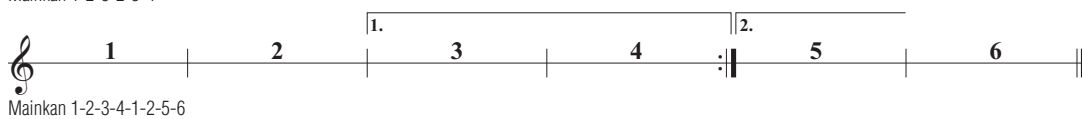

Untuk mengetahui detail produk, harap hubungi perwakilan Yamaha terdekat atau distributor resmi yang tercantum di bawah ini.

NORTH AMERICA

CANADA

Yamaha Canada Music Ltd.
135 Milner Avenue, Toronto, Ontario M1S 3R1,
Canada
Tel: +1-416-298-1311

U.S.A.

Yamaha Corporation of America
6600 Orangethorpe Avenue, Buena Park, CA 90620,
U.S.A.
Tel: +1-714-522-9011

CENTRAL & SOUTH AMERICA

MEXICO

Yamaha de México, S.A. de C.V.
Av. Insurgentes Sur 1647 Piso 9, Col. San José
Insurgentes, Delegación Benito Juárez, CDMX,
C.P. 03900, México
Tel: +52-55-5804-0600

BRAZIL

Yamaha Musical do Brasil Ltda.
Praça Professor José Lannes, 40, Cjs 21 e 22, Brooklin
Paulista Novo CEP 04571-100 – São Paulo – SP,
Brazil
Tel: +55-11-3704-1377

ARGENTINA

**Yamaha Music Latin America, S.A.,
Sucursal Argentina**
Olga Cossetini 1553, Piso 4 Norte,
Madero Este-C1107CEK,
Buenos Aires, Argentina
Tel: +54-11-4119-7000

PANAMA AND OTHER LATIN AMERICAN REGIONS/ CARIBBEAN REGIONS

Yamaha Music Latin America, S.A.
Edificio Torre Davivienda, Piso: 20
Avenida Balboa, Marbella, Corregimiento de Bella
Vista, Ciudad de Panamá, Rep. de Panamá
Tel: +507-269-5311

EUROPE

THE UNITED KINGDOM/IRELAND

Yamaha Music Europe GmbH (UK)
Sherbourne Drive, Tilbrook, Milton Keynes,
MK7 8BL, U.K.
Tel: +44-1908-366700

GERMANY

Yamaha Music Europe GmbH
Siemensstrasse 22-34, 25462 Rellingen, Germany
Tel: +49-4101-303-0

SWITZERLAND/LIECHTENSTEIN

**Yamaha Music Europe GmbH, Branch
Switzerland in Thalwil**
Seestrasse 18a, 8800 Thalwil, Switzerland
Tel: +41-44-3878080

AUSTRIA/CROATIA/CZECH REPUBLIC/ HUNGARY/ROMANIA/SLOVAKIA/ SLOVENIA

Yamaha Music Europe GmbH, Branch Austria
Schleiergasse 20, 1100 Wien, Austria
Tel: +43-1-60203900

POLAND

**Yamaha Music Europe
Sp.z o.o. Oddział w Polsce**
ul. Wielicka 52, 02-657 Warszawa, Poland
Tel: +48-22-880-08-88

BULGARIA

Dinacord Bulgaria LTD.
Bul.Iskarsko Schose 7 Targowski Zentar Ewropa
1528 Sofia, Bulgaria
Tel: +359-2-978-20-25

MALTA

Olimpus Music Ltd.
Valletta Road, Mosta MST9010, Malta
Tel: +356-2133-2093

NETHERLANDS/BELGIUM/ LUXEMBOURG

Yamaha Music Europe, Branch Benelux
Clarissenhof 5b, 4133 AB Vianen, The Netherlands
Tel: +31-347-358040

FRANCE

Yamaha Music Europe
7 rue Ambroise Croizat, Zone d'activités de Pariest,
77183 Croissy-Beaubourg, France
Tel: +33-1-6461-4000

ITALY

Yamaha Music Europe GmbH, Branch Italy
Via Tinelli N.67/69 20855 Gerno di Lesmo (MB),
Italy
Tel: +39-039-9065-1

SPAIN/PORTUGAL

**Yamaha Music Europe GmbH Ibérica, Sucursal
en España**
Ctra. de la Coruña km. 17,200, 28231
Las Rozas de Madrid, Spain
Tel: +34-91-639-88-88

GREECE

Philippos Nakas S.A. The Music House
19th klm. Leof. Lavriou 190 02 Peania – Attiki,
Greece
Tel: +30-210-6686260

SWEDEN

**Yamaha Music Europe GmbH Germany filial
Scandinavia**
JA Wettergrensgata 1, 400 43 Göteborg, Sweden
Tel: +46-31-89-34-00

DENMARK

**Yamaha Music Denmark,
Filial of Yamaha Music Europe GmbH, Tyskland**
Generatorvej 8C, ST. TH., 2860 Søborg, Denmark
Tel: +45-44-92-49-00

FINLAND

F-Musiikki Oy
Antaksentie 4
FI-01510 Vantaa, Finland
Tel: +358 (0)96185111

NORWAY

**Yamaha Music Europe GmbH Germany -
Norwegian Branch**
Grini Næringspark 1, 1332 Østerås, Norway
Tel: +47-6716-7800

ICELAND

Hljodfaerahusid Ehf.
Sidumula 20
IS-108 Reykjavik, Iceland
Tel: +354-525-5050

CYPRUS

Nakas Music Cyprus Ltd.
Nikis Ave 2k
1086 Nicosia
Tel: + 357-22-511080
Major Music Center
21 Ali Riza Ave. Ortakoy
P.O.Box 475 Lefkoşa, Cyprus
Tel: (392) 227 9213

RUSSIA

Yamaha Music (Russia) LLC.
Room 37, entrance 7, bld. 7, Kievskaya street,
Moscow, 121059, Russia
Tel: +7-495-626-5005

OTHER EUROPEAN REGIONS

Yamaha Music Europe GmbH
Siemensstrasse 22-34, 25462 Rellingen, Germany
Tel: +49-4101-303-0

AFRICA

Yamaha Music Gulf FZE
JAFZA-16, Office 512, P.O.Box 17328,
Jebel Ali FZE, Dubai, UAE
Tel: +971-4-801-1500

MIDDLE EAST

TURKEY

**Yamaha Music Europe GmbH
Merkezi Almanya Türkiye İstanbul Şubesi**
Mor Sumbul Sokak Varyap Meridian Business
1.Blok No:1 113-114-115
Bati Atasehir Istanbul, Turkey
Tel: +90-216-275-7960

ISRAEL

RBX International Co., Ltd.
P.O Box 10245, Petach-Tikva, 49002
Tel: (972) 3-925-6900

OTHER REGIONS

Yamaha Music Gulf FZE
JAFZA-16, Office 512, P.O.Box 17328,
Jebel Ali FZE, Dubai, UAE
Tel: +971-4-801-1500

ASIA

THE PEOPLE'S REPUBLIC OF CHINA

Yamaha Music & Electronics (China) Co., Ltd.
2F, Yunhedasha, 1818 Xinzha-lu, Jingan-qu,
Shanghai, China
Tel: +86-400-051-7700

HONG KONG

Tom Lee Music Co., Ltd.
11/F., Silvercord Tower 1, 30 Canton Road,
Tsimshatsui, Kowloon, Hong Kong
Tel: +852-2737-7688

INDIA

Yamaha Music India Private Limited
P-401, JMD Megapolis, Sector-48, Sohna Road,
Gurugram-122018, Haryana, India
Tel: +91-124-485-3300

INDONESIA

PT Yamaha Musik Indonesia Distributor
Yamaha Music Center Bldg. Jalan Jend. Gatot
Subroto Kav. 4, Jakarta 12930, Indonesia
Tel: +62-21-520-2577

KOREA

Yamaha Music Korea Ltd.
11F, Prudential Tower, 298, Gangnam-daero,
Gangnam-gu, Seoul, 06253, Korea
Tel: +82-2-3467-3300

MALAYSIA

Yamaha Music (Malaysia) Sdn. Bhd.
No.8, Jalan Perbandaran, Kelana Jaya, 47301
Petaling Jaya, Selangor, Malaysia
Tel: +60-3-78030900

SINGAPORE

Yamaha Music (Asia) Private Limited
Block 202 Hougang Street 21, #02-00,
Singapore 530202, Singapore
Tel: +65-6740-9200

TAIWAN

Yamaha Music & Electronics Taiwan Co., Ltd.
2F., No.1, Yuandong Rd., Banqiao Dist.,
New Taipei City 22063, Taiwan (R.O.C.)
Tel: +886-2-7741-8888

THAILAND

Siam Music Yamaha Co., Ltd.
3, 4, 15, 16th Fl., Siam Motors Building,
891/1 Rama 1 Road, Wangmai,
Pathumwan, Bangkok 10330, Thailand
Tel: +66-2215-2622

VIETNAM

Yamaha Music Vietnam Company Limited
15th Floor, Nam A Bank Tower, 201-203 Cach
Mang Thang Tam St., Ward 4, Dist.3,
Ho Chi Minh City, Vietnam
Tel: +84-28-3818-1122

OTHER ASIAN REGIONS

[https://asia-latinamerica-mea.yamaha.com/
index.html](https://asia-latinamerica-mea.yamaha.com/index.html)

OCEANIA

AUSTRALIA

Yamaha Music Australia Pty. Ltd.
Level 1, 80 Market Street, South Melbourne,
VIC 3205 Australia
Tel: +61-3-9693-5111

NEW ZEALAND

Music Works LTD
P.O.BOX 6246 Wellesley, Auckland 4680,
New Zealand
Tel: +64-9-634-0099

REGIONS AND TRUST

TERRITORIES IN PACIFIC OCEAN
[https://asia-latinamerica-mea.yamaha.com/
index.html](https://asia-latinamerica-mea.yamaha.com/index.html)

Head Office/Manufacturer: Yamaha Corporation 10-1, Nakazawa-cho, Naka-ku, Hamamatsu, 430-8650, Japan

Importer (European Union): Yamaha Music Europe GmbH Siemensstrasse 22-34, 25462 Rellingen, Germany

Importer (United Kingdom): Yamaha Music Europe GmbH (UK) Sherbourne Drive, Tilbrook, Milton Keynes, MK7 8BL, United Kingdom

DMI29

PT YAMAHA MUSIK INDONESIA DISTRIBUTOR
JL. JEND. GATOT SUBROTO KAV.4 JAKARTA SELATAN 12930
<https://id.yamaha.com/id/support/>

Yamaha Global Site
<https://www.yamaha.com/>

Yamaha Downloads
<https://download.yamaha.com/>

Terdaftar pada Kemendag RI
Nomor : IMKG.654.03.2021

Manual Development Group
© 2021 Yamaha Corporation
Published 06/2021 LBES-A0

VEJ2050